

NEXTBASE
Dash Cams



Accesorii

Manual de utilizare

Accesorii Nextbase

Your power, your way...

Accesoriile Nextbase™ acoperă tot ce este necesar pentru stocarea fișierelor video, un al doilea vehicul sau protejarea camerei auto DVR atunci când nu este folosită. Sistemul inovator tip modul de la Nextbase™ asigură protecție suplimentară prin posibilitatea vizualizării traseului în spate sau a monitorizării interiorului vehiculului cu ajutorul camerei auto DVR. Acest sistem, conceput să fie cât mai ușor de utilizat, are rolul de a produce mai multe înregistrări și de a vă asista mai bine în caz de incident.



Geantă de transport cameră auto DVR

p. 03



Carduri microSD și Pachete „Go”

p. 03



Cameră pentru interiorul vehiculului

04p.05



Cameră cu vedere în spate

p. 04 / 05



Cameră cu fixare pe lunetă

p. 06 / 07



Filtrul de polarizare

p. 08



Kit de alimentare permanentă

p. 09 / 10

Geanta de transport Nextbase™

Este o geantă moale, folosită pentru transportarea camerei auto DVR.

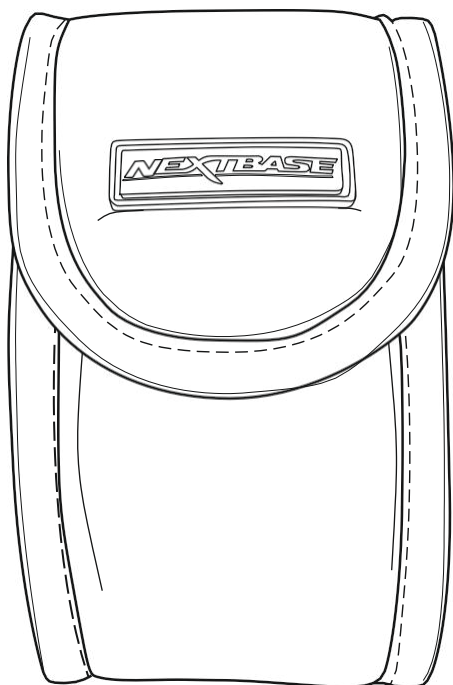

Carduri microSD Nextbase™

Pentru a obține cele mai bune rezultate, recomandăm utilizarea camerei auto DVR cu carduri microSD Nextbase, care pot fi achiziționate online de pe nextbase.com sau din cel mai apropiat magazin.



Aproximativ 2 ore de înregistrare. Aproximativ 4 ore de înregistrare. Aproximativ 8 ore de înregistrare. Aproximativ 16 ore de înregistrare.

Recomandăm formatarea cardului microSD o dată la 2 săptămâni pentru a fi siguri că are suficient spațiu pentru filmarea și stocarea noilor fișiere. Fișierele protejate vor fi șterse prin formatare. Dacă vreți să păstrați aceste fișiere protejate, salvați-le pe un dispozitiv extern, pe un calculator sau un alt suport de stocare.

Pentru formatare, selectați **Format SD Card** în meniul **Setări** al camerei și urmați instrucțiunile afișate pe ecran.

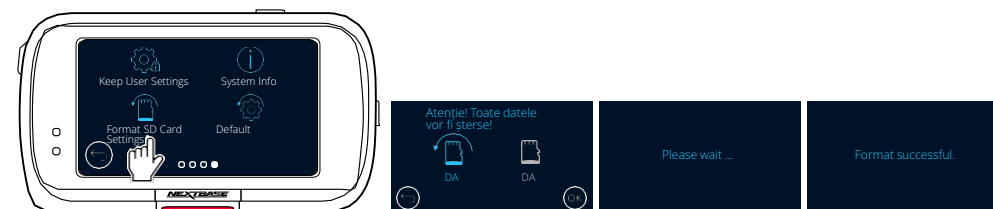

Pachete „Go” Nextbase™

Puteți achiziționa pachetul Nextbase™ Go compus din geanta de transport și card microSD pentru punerea rapidă în funcțiune a camerei dumneavoastră auto.



Camere cu vedere în spate

Închideți camera auto DVR înainte de a atașa o cameră cu vedere în spate. Nu porniți camera auto DVR până când nu fixați ferm camera cu vedere în spate. Aveți nevoie de card microSD de tip U3 în cazul în care folosiți camera auto DVR împreună cu o cameră cu vedere în spate.

Cameră pentru interiorul vehiculului

Camera pentru interiorul vehiculului este un accesoriu compact care se fixează la camera auto DVR. Obiectivul cu unghi larg de vizualizare de 140 ° permite vizualizarea și înregistrarea drumului și a interiorului vehiculului în același timp, oferind un nivel suplimentar de securitate pentru șofer și pasageri.

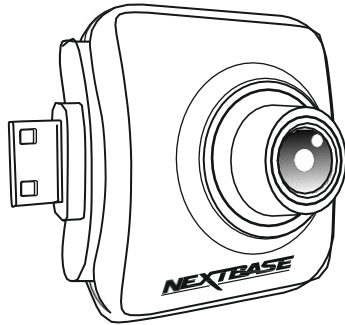

Compatibilă cu:

- | | | | |
|-----|---|-----|---|
| 122 | ✗ | 422 | ✓ |
| | | GW | |
| 222 | ✗ | 522 | ✓ |
| | | GW | |
| 322 | ✓ | | |
| GW | | | |



Camera cu vedere în spate

Camera cu vedere în spate este un accesoriu compact care se fixează în camera auto DVR și care permite vizualizarea și înregistrarea atât în față, cât și în spatele vehiculului, asigurând astfel protecție împotriva vehiculelor care nu păstrează distanța regulamentară și a coliziunilor din spate.

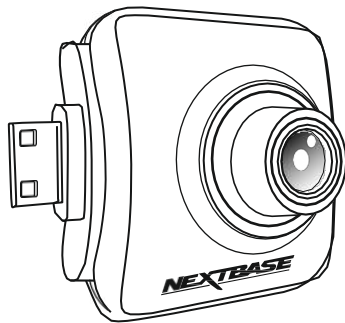

Compatibilă cu:

- | | | | |
|-----|---|-----|---|
| 122 | ✗ | 422 | ✓ |
| | | GW | |
| 222 | ✗ | 522 | ✓ |
| | | GW | |
| 322 | ✓ | | |
| GW | | | |

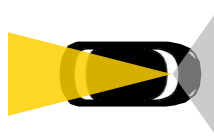

Instalarea și poziționarea camerei:

Introduceți camera cu vedere în spate în slotul aflat pe partea din dreapta a camerei auto DVR, cu obiectivul îndreptat către spatele vehiculului.

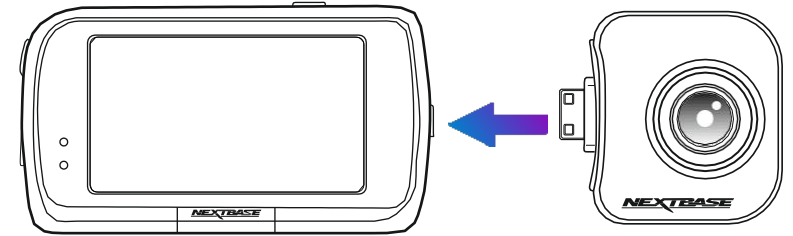

Pentru a evita defectarea componentelor ambelor camere, țineți camera spate cu ambele mâini atunci când doriți să reglați unghiul de vizualizare al obiectivului acesteia. În măsură în care se poate, reglați poziția obiectivului camerei cu vedere în spate înainte de a o fixa pe camera auto DVR.

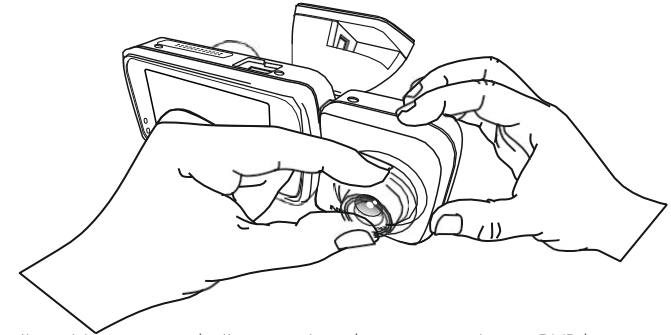

Mai jos este ilustrată poziția recomandată pentru instalarea camerei auto DVR la care este fixată o cameră cu vedere în spate. Câmpul de vedere al camerei auto DVR și al camerei cu vedere în spate nu trebuie să fie obstrucționat de obiectele aflate în interiorul vehiculului, de exemplu o cameră cu fixare pe lunetă.

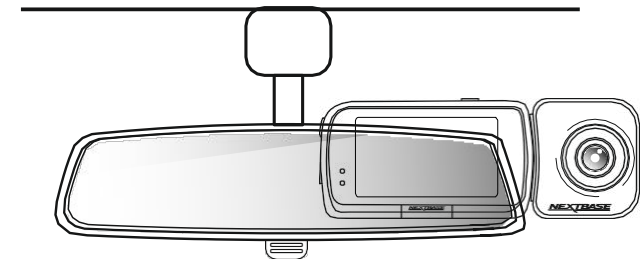

Ecranul camerei cu vedere în spate și capturi de ecran



La pornirea camerei auto DVR cu cameră cu vedere în spate conectată, ecranul acesteia va reda imagine în imagine (PiP) în partea centrală stânga, indicând ceea ce vede camera atașată.



Atingeți fereastra PiP pentru a vizualiza pe tot ecranul imaginile capturate de camera cu vedere în spate. Atingeți din nou pentru a reveni la modul de vizualizare imagine în imagine.



Dacă se activează opțiunea cameră m arșarier (Reversing Camera) din sistemul de meniuri, imaginile capturate de camera cu vedere în spate vor fi redată inversat pe ecranul camerei auto DVR, ca și cum ați privi în oglinda retrovizoare.



Captură de ecran:
Dacă este conectată camera cu vedere în spate, atingeți centrul ecranului camerei auto DVR (zona delimitată de liniuțe galbene) pentru a face poze. Se vor realiza 2 fotografii: una cu camera frontală și cealaltă cu camera cu vedere în spate.

Rezoluții:

Rezoluția camerei cu vedere în spate depinde de setările pentru rezoluție făcute pentru camera auto DVR. Aceste setări diferă la modelele 322GW, 422GW, și 522GW. Consultați manualul de utilizare aferent fiecărui model pentru a afla mai multe detalii despre setările pentru rezoluție.

Înregistrarea audio:

Dacă este conectată camera cu vedere în spate, camera auto DVR va realiza 2 filmări separate: una cu camera frontală și cealaltă cu camera cu vedere în spate. Cu toate acestea, dar fiind că aceste camere nu au microfoane încorporate, partea audio va fi înregistrată doar de camera auto DVR (adică pe camera frontală). Sunetul va fi redat pe filmările realizate de ambele camere (frontală și spate).

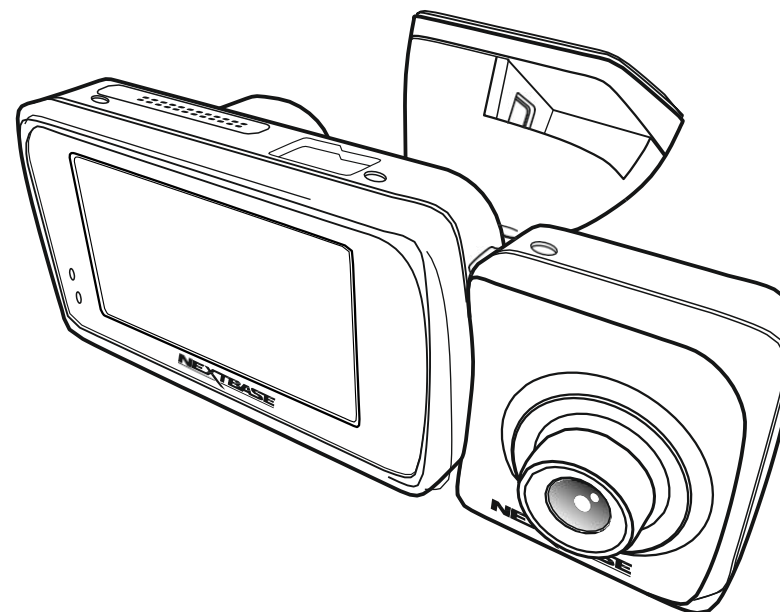

Camera spate cu fixare pe lunetă

Închideți camera auto DVR înainte de a atașa o cameră cu vedere în spate. Nu porniți camera auto DVR până când nu fixați ferm camera cu vedere în spate. Aveți nevoie de card microSD de tip U3 în cazul în care folosiți camera auto DVR împreună cu o cameră cu vedere în spate.

Camera cu fixare pe lunetă este un alt accesoriu compact care se fixează pe luneta vehiculului dumneavoastră și care permite vizualizarea și înregistrarea atât în fața vehiculului, cât și a tot ceea ce se petrece în spatele vehiculului, de la vehicule care nu păstrează distanța regulamentară până la coliziuni din spate.

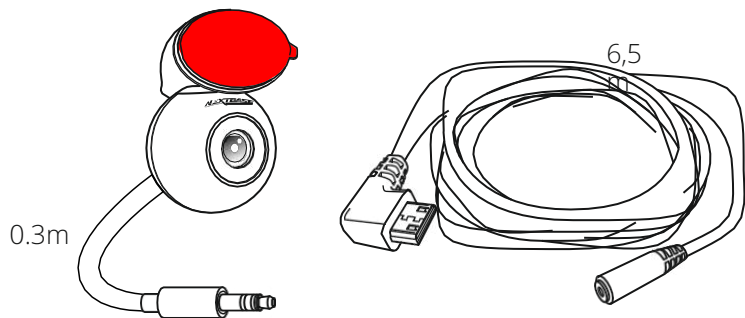

Conectați camera cu fixare pe lunetă la cablul prelungitor și pe acesta la camera auto DVR.

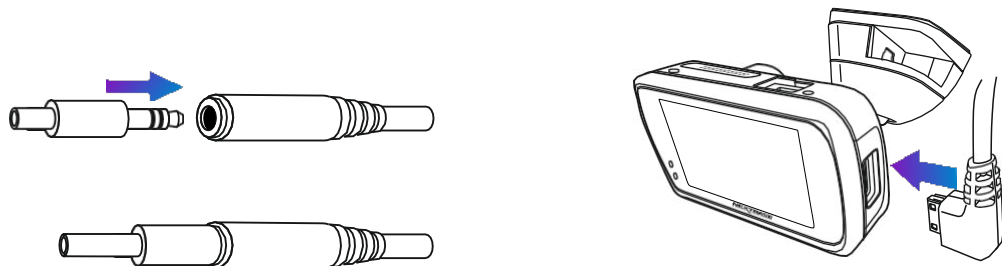

Fixați suportul de montare magnetic reglabil (1) în partea de sus a camerei. Unghiul reglabil (2) permite montarea camerei cu fixare pe lunetă atât pe geam înclinat, cât și pe geam cu deschidere în plan vertical. Aflați mai multe detalii despre instalare și instrucțiuni pe pagina următoare.

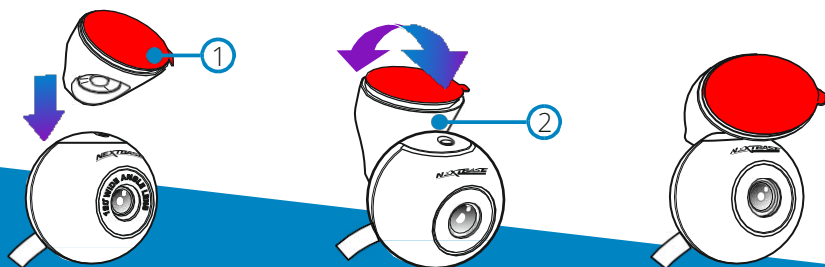

Compatibilă cu:

122	<input checked="" type="checkbox"/>
222	<input checked="" type="checkbox"/>
322 GW	<input checked="" type="checkbox"/>
522 GW	<input checked="" type="checkbox"/>
422 GW	<input checked="" type="checkbox"/>



La pornirea camerei auto DVR cu cameră cu vedere în spate conectată, ecranul acesteia va reda imagine în imagine (PiP) în partea centrală stângă, indicând ceea ce vede camera atașată.



Atingeți fereastra PiP pentru a vizualiza pe tot ecranul imaginile capturate de camera cu vedere în spate. Atingeți din nou pentru a reveni la modul de vizualizare imagine în imagine.



Dacă se activează opțiunea cameră marșarier (Reversing Camera) din sistemul de meniuri, imaginile capturate de camera cu vedere în spate vor fi redată inversat pe ecranul camerei auto DVR, ca și cum ați privi în oglinda retrovizoare.

Dacă conectați o cameră cu vedere în spate la camera auto DVR, se vor realiza câte 4 fișiere pentru fiecare înregistrare: un fișier în format HD și unul LD de la camera frontală, precum și un fișier HD și unul LD de la camera spate. Fișierul la calitate mai slabă este mai mic și poate fi transferat ușor pentru editare în aplicație.

Rezoluția de filmare :

Rezoluția camerei cu vedere în spate depinde de setările pentru rezoluție făcute pentru camera auto DVR. Aceste setări diferă la modelele 322GW, 422GW, și 522GW. Consultați manualul de utilizare aferent fiecărui model pentru a afla mai multe detalii despre setările pentru rezoluție.

Înregistrarea audio:

Dacă este conectată camera cu vedere în spate, camera auto DVR va realiza 2 filmări separate: una cu camera frontală și cealaltă cu camera cu vedere în spate. Cu toate acestea, dar fiind că aceste camere nu au microfoane încorporate, partea audio va fi înregistrată doar de camera auto DVR (adică pe camera frontală). Sunetul va fi redat pe filmările realizate de ambele camere (frontală și spate).

Camera spate cu fixare pe lunetă (cont.)

Instalarea:

Camera auto DVR trebuie să fie bine fixată pe parbrizul vehiculului dumneavoastră, în poziția folosită de obicei. Conectați camera cu fixare pe lunetă la camera auto DVR cu ajutorul cablului de 6,5 m lungime, fixând cablul ascuns către geamul din spate în interiorul căptușelii plafonului cu ajutorul extractorului pentru tapițerie de la Nextbase™ (livrat cu camera auto DVR), dacă este cazul. Capătul cablului trebuie să iasă

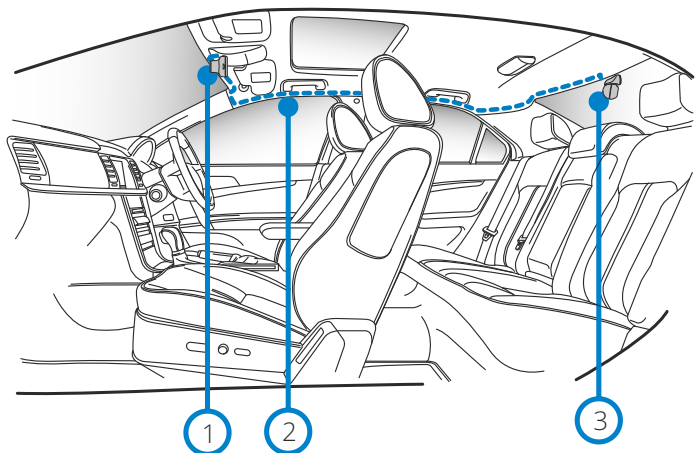

- 1 Camera auto DVR
- 2 Cablu prelungitor
- 3 Camera cu fixare pe lunetă

Schema de mai sus are doar rol ilustrativ.

Vă rugăm să rețineți că este uneori necesar să treceți cablul prin podea, mai degrabă decât pe căptușeala acoperișului. De obicei, acest lucru se datorează prezenței airbagurilor în căptușeala acoperișului. Dacă aveți geamul din spate Camera montată de unul dintre comercianții noștri cu amănuntul, va instala camera în modul cel mai potrivit pentru vehiculul dvs. Cu toate acestea, camera de lunetă este instalată:
- Este important să mențineți cablul ordonat, astfel încât să nu fie o distragere a atenției.
- Asigurați-vă că portbagajul se poate deschide cu camera din spate atașată.

Instalarea cablului auto.

Cablul trebuie astfel instalat încât să permită vederea prin fereastra din spate. Este bine întins cablul pe care vreți să -l instalați ascuns. Dacă e cazul, folosiți extractorul pentru tapițerie livrat împreună cu camera auto DVR pentru a desface căptușeala din interiorul vehiculului (a se vedea ilustrația de mai jos).



Note privind instalarea:

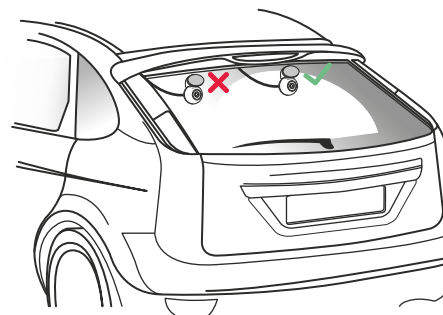

Poziționarea camerei:

Se recomandă montarea camerei cu vedere în spate în raza de acțiune a ștergătoarelor, către partea de sus a lunetei, astfel încât să puteți obține o imagine cât mai clară. Câmpul de vedere nu trebuie să fie obstrucționat de circuitul de dezaburire al lunetei.

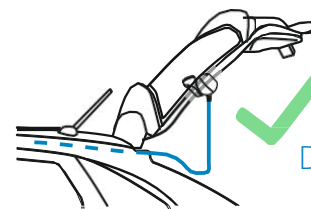

Deschiderea portbagajului:

Lăsați liberă o secțiune de cablul de aprox. 30-40 cm în spatele vehiculului pentru a permite deschiderea port bagajului fără a deplasa camera cu fixare pe lunetă.

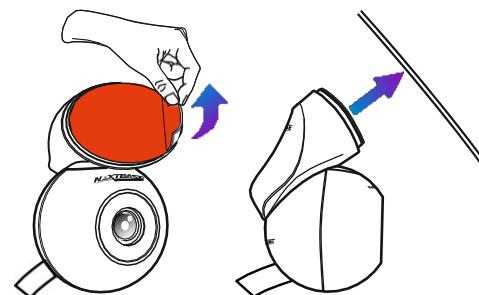
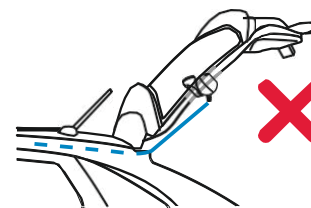

Prinderea pe lunetă:

Când ați găsit punctul potrivit de fixare pe lunetă care asigură un câmp de vedere fără obstrucțiuni și permite deschiderea fără probleme a portbagajului, îndepărtați folia de protecție de pe suportul magnetic de montare și fixați suportul cu atenție pe lunetă. Cu suportul fixat ferm pe lunetă, puteți regla poziția camerei folosind în acest sens ecranul camerei auto DVR pentru a vedea dacă câmpul de vedere al camerei de lunetă este cel dorit. Puteți apela la ajutorul unei alte persoane în acest scop.

Filtrul de polarizare/Lentile fără reflexie

Filtrul de polarizare are rolul de a reduce reflexiile de pe ecran pentru ca vederea înainte să fie clară. În condiții de soare puternic, filtrul va mări intensitatea culorilor și contrastul pentru a surprinde datele de pe plăcuța de înmatriculare. Camera auto DVR model 522GW este livrată cu filtru de polarizare încorporat.

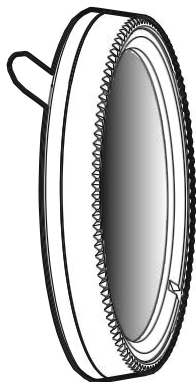

Compatibil cu:

- | | | | |
|-----|---|-----|---|
| 122 | ✓ | 422 | ✓ |
| | | GW | ✓ |
| 222 | ✓ | 522 | ✗ |
| | | GW | ✗ |
| 322 | ✓ | | |
| GW | | | |

Îndepărtați folia adezivă de pe spatele filtrului de polarizare și fixați filtrul în partea din față a lentilei camerei auto DVR, cu textul ("140° Wide Angle Lens") afișat în partea de sus a lentilei. Înainte de a folosi camera auto DVR, scoateți folia de protecție de pe lentila acesteia.

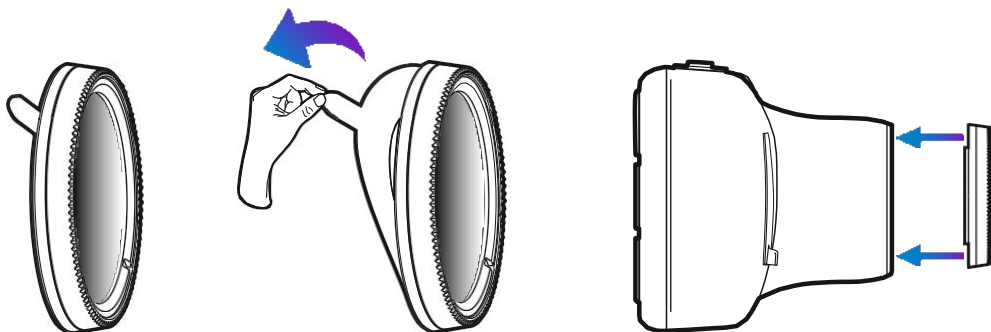

Reglarea filtrului de polarizare:

Cel mai eficient mod de reglare a filtrului de polarizare este (1) să puneți o bucată de hârtie (2) pe bord (3) dedesubtul oglinzii retrovizoare. Porniți camera, veți observa reflexia (4) hârtiei pe ecranul LCD al camerei auto DVR. Priviți reflexia (4) de pe parbriz pe ecranul camerei video (5).

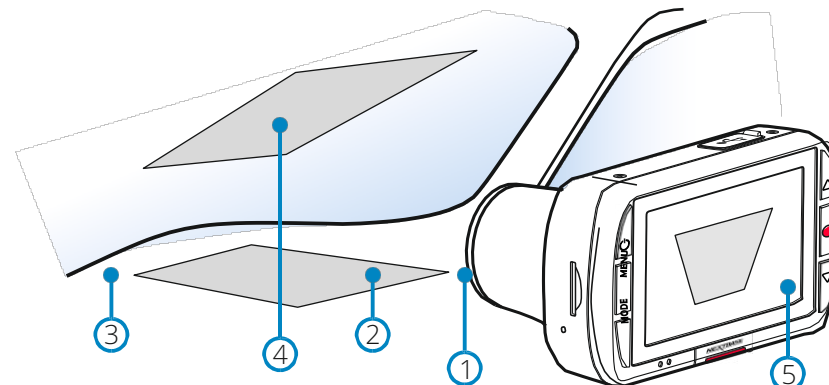

Rotiți ușor obiectivul pentru a regla filtrul. Rotiți filtrul până când nu se mai percepe nicio reflexie pe ecranul camerei (vezi mai jos).

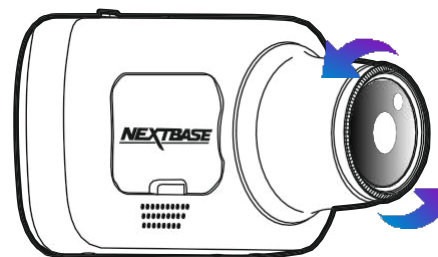

Când nu se mai vede nicio reflexie, puteți folosi camera auto DVR normal. E posibil ca reflexia să nu dispară complet, dar filtrul de polarizare va îmbunătăți vizibil calitatea înregistrării video.

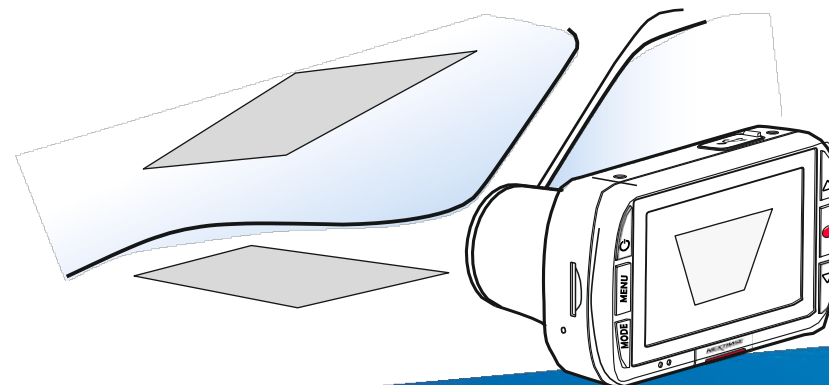

Schema de mai sus are doar rol ilustrativ.

Kit de alimentare permanentă

Compatibil cu toate modelele de cameră auto DVR Nextbase™. Aceste instrucțiuni furnizează informațiile necesare privind instalarea corespunzătoare și în siguranță, în vehicul, a kitului pentru alimentare permanentă a camerei de la panoul de siguranțe. Citiți cu atenție aceste instrucțiuni înainte de a demara procesul de instalare. Pentru realizarea înregistrărilor obișnuite din timpul conducerii, se recomandă conectarea kitului la o sursă de tensiune în comutație. În acest caz, DOAR camera auto va fi alimentată cu curent electric la punerea contactului. Este necesară o conexiune la o sursă permanentă (fără comutație) doar atunci când camera auto DVR se folosește în scop de supraveghere, cu vehiculul în staționare. Camera auto DVR va funcționa normal până când bateria auto scade sub pragul minim de întrerupere a tensiunii, setat la 11.0 Vdc pentru bateriile de 12Vdc și la 23.0Vdc pentru bateriile de 24Vdc. Acest prag asigură protecția bateriei auto.

Compatibil cu:

122 ✓	422 ✓ GW
222	522 ✓ GW
322 ✓ GW	

Dacă aveți nelămuriri, consultați cu un tehnician auto înainte de a demara procedura de instalare.

Note privind siguranța:

- Începeți instalarea doar după ce ați pus contactul pe OFF.
- Nu dezizolați fire sub tensiune.
- Pentru o instalare corespunzătoare și în condiții de siguranță, respectați cerințele privind polaritatea electrică și legarea la pământ.
- Conectați doar la un circuit de alimentare cu curent continuu și legare la pământ, pol negativ.
- Nu se folosește pentru conectarea la circuite cu legare la pământ, pol pozitiv.

Atenționări:

- Garanția oferită de producător va fi anulată în cazul în care nu utilizați piesele și/sau echipamentele livrate pentru instalare.
- Bateria auto s-ar putea descărca în cazul în care nu conectați produsul conform instrucțiunilor.
- Garanția oferită pentru produs sau garanția oferită de producător nu va acoperi nicio defecțiune suferită de produs sau de vehicul ca urmare a faptului că nu ați respectat aceste precauții și instrucțiuni de utilizare.

Cablul de alimentare

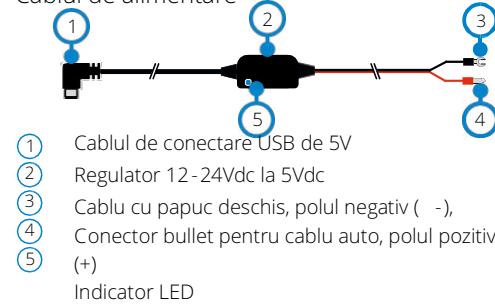

Cabluri suport siguranțe

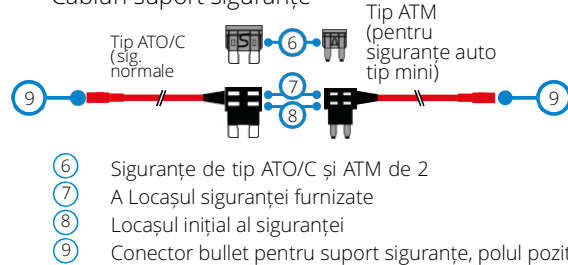

Notă: Pentru siguranțe micro (mini), a se vedea punctul 1.3 pe verso.

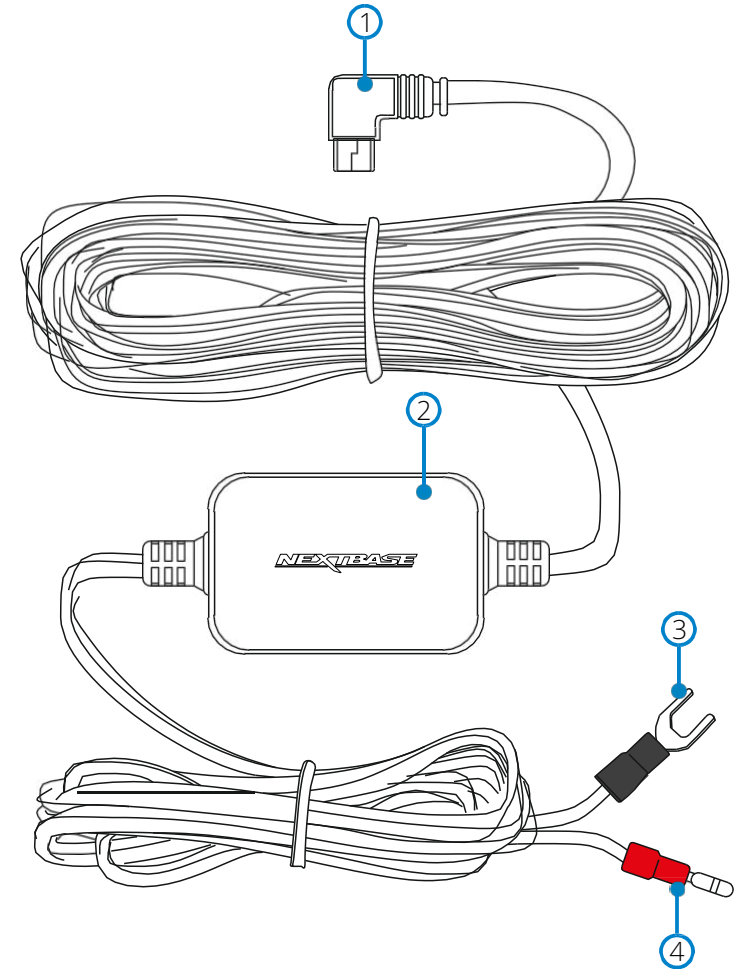

Kit de alimentare permanentă (cont.)

Instalarea:

- 1 Conectați suportul pentru siguranțe la panoul de siguranțe al vehiculului.
 - 1.1 Identificați panoul pentru siguranțe din vehicul. Acesta se găsește de obicei în habitaclu, dar poate fi amplasat și în compartimentul motor. În mod normal, în panoul de siguranțe există o schemă a pozițiilor siguranțelor. În cazul în care nu există, o astfel de schemă este inclusă în manualul de utilizare al vehiculului.
 - 1.2 Selectați o siguranță careia îi este asociată o anumită funcție în vehicul și care va fi utilizată doar la punerea contactului. Aceasta este cunoscută ca fiind sursa de tensiune „în comutație”. De exemplu, ar putea fi siguranța pentru funcția de încălzire a geamului din spate. Marcați atent poziția acestei siguranțe pentru referință ulterioară, apoi scoateți siguranța respectivă din panou.
Notă: Nu contează care este capacitatea „siguranței originale” care a fost scoasă. Cu toate acestea, este recomandată o capacitate maximă de 20A.
 - 1.3 Selectați suportul de siguranțe corespunzător dintre cele două tipuri livrate. Alegerea suportului depinde de tipul siguranței originale: ATO /C pentru siguranțe obișnuite sau ATM pentru siguranțe mini. Siguranța de 2A necesară pentru protejarea camerei auto DVR este deja instalată cu suport de siguranțe și NU TREBUIE schimbată. Introduceți siguranța originală scoasă din panou în locașul existent pe suportul de siguranțe. Acesta va fi „locașul siguranței originale”, astfel cum este precizat pe verso. Introduceți suportul de siguranțe în panou, în locașul din care a fost scoasă siguranța originală, astfel cum este indicat la punctul 1.2 de mai sus.

Notă: Dacă siguranța scoasă este de tip micro (mini), puteți folosi ATM (Mini) cu suport de siguranțe ATM (mini). Totuși, veți avea nevoie de o altă siguranță ATM (mini) de aceeași capacitate nominală ca și siguranța pe care ați înlocuit-o inițial. Fixați noua siguranță ATM (mini) în locașul siguranței originale. În această fază puteți verifica dacă aveți tensiune de 12-24Vcc la capătul suportului de siguranțe cu ajutorul unui multimetru. Tensiunea va fi prezentă doar dacă ați pus contactul (sau dacă este conectat la o sursă permanentă). Pe carcasa regulatorului există un indicator luminos LED care indică dacă suportul de siguranțe a fost legat corect (a se vedea mai jos).

Indicator LED

Dacă kitul de alimentare permanentă nu primește curent, indicatorul LED este stins.

LED-ul se va aprinde imediat ce kitul pentru alimentare permanentă primește curent. LED-ul clipește intermitent atunci când nu este conectată op camera auto DVR.

În cazul în care este conectată o cameră auto DVR, LED-ul luminează fix.

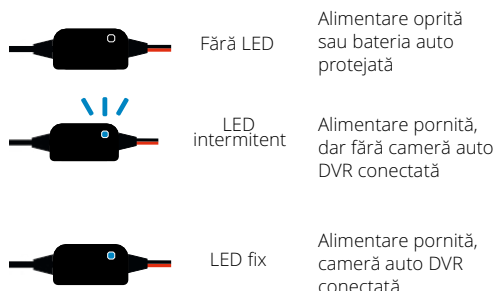

- 2 Instalarea cablului de alimentare
 - 2.1 Pentru instalarea cablului auto, traseul acestuia și poziția finală a camerei auto DVR în interiorul vehiculului trebuie planificate cu atenție. A se consulta manualul de utilizare al camerei auto DVR pentru a vedea care este poziția optimă. Stabiliți care este cel mai bun traseu pentru cablu către panoul de siguranțe al vehiculului, mai ales atunci când acesta trebuie să treacă prin peretele despărțitor de la compartimentul motor.
 - 2.2 Pornind de la capătul de conectat la camera auto DVR (cu mufa USB), introduceți cablul pe sub izolația plafonului, căptușeala stâlpului și căptușeala de pe panoul lateral până spre prag. Cu ajutorul extractorului de tapițerie livrat cu camera auto DVR, încercați să desprindeți căptușeala pentru a putea ascunde cablul. Verificați dacă aveți suficient cablu pentru a putea conecta camera auto atunci când este instalată corect pe suportul de montare.
 - 2.3 Ghidați în continuare cablul către panoul de siguranțe. Când ajunge aproape de panou, luați firul negru (-) al cablului auto și găsiți o poziție potrivită pentru a cupla conectorul cu papuc deschis la caroseria vehiculului. În mod normal, se poate scoate un șurub pentru a fixa conectorul cu papuc deschis în partea de dedesubt a acestuia. Luați firul roșu (+) al cablului auto și fixați conectorul bullet la capătul acestuia. Astfel, firul poate fi introdus direct în conectorul bullet mamă din suportul de siguranțe.
 - 2.4 Prindeți surplusul de cablu cu cleme și fixați-l bine pentru a nu se încurca. Înlocuiți orice material de izolație și capac de la panoul de siguranțe, după caz.
 - 2.5 Kitul pentru alimentare permanentă este furnizat cu un miez din ferită. Rolul acestuia este de a elimina orice interferență care ar putea afecta transmisia radio în banda FM sau DAB. Fixați miezul din ferită la cablul auto, la o distanță de aproximativ 20 cm de camera auto, pentru a obține efectul optim.

Notă: În eventualitatea în care pentru instalarea kitului de alimentare permanentă trebuie date găuri, instalatorul TREBUIE să se asigure că efectuarea găurilor necesare nu va deteriora părți sau componente vitale ale vehiculului. Verificați ambele laturi înainte de a da găurile. Curățați găurile și eliminați orice reziduuri metalice rezultate. Instalați garnituri din cauciuc în orificiile de trecere a cablului înainte de introducerea cablului.

În cazul în care întâmpinați dificultăți la instalare, conectați echipa tehnică locală
support@nextbase.com

support@nextbase.com

Compatibilitatea între modelele de accesorii



122

222

322GW

422GW

522GW



Geantă de transport

Da

Da

Da

Da

Da



Compatibilitate cameră modul Nextbase
(Cameră cu fixare pe lunetă, cameră cu vedere în spate)

Nu

Nu

Da - Față 1080p
Spate 720p

Da - Față 1440p/1080p
Spate 720p/1080p

Da - Față 1440p/1080p
Spate 720p/1080p



Suport cameră cu fixare pe lunetă

Nu

Nu

Da

Da

Da



Filtru de polarizare

Da

Da

Da

Da

Ofertă standard



Kit de alimentare permanentă

Da

Da

Da

Da

Da



Carduri microSD

Da

Da

Da

Da

Da

*Our eyes on the road,
you mind on the journey.*



NEXTBASE

Dash Cams



www.nextbase.com



NBACCESS-RO-R3